



# НАПРАВЛЯЮЩАЯ СКРЫТОГО МОНТАЖА STEALTH PUSH TO OPEN

ПОЛНОГО ВЫДВИЖЕНИЯ С СИНХРОНИЗАЦИЕЙ (ДСП ДО 19ММ) ПОД ШТАНГУ



ШТАНГА СИНХРОНИЗИРУЮЩАЯ АРТИКУЛ ..... 11.0239

SKW - ВНУТРЕННЯЯ ШИРИНА ВЫДВИЖНОГО ЯЩИКА, ММ  
LW - ВНУТРЕННЯЯ ШИРИНА КОРПУСА, ММ  
NL - НОМИНАЛЬНАЯ ДЛИНА НАПРАВЛЯЮЩЕЙ, ММ  
LT - ВНУТРЕННЯЯ ГЛУБИНА КОРПУСА, ММ

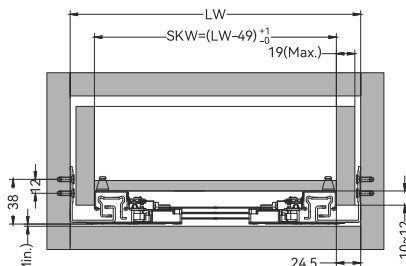

МОНТАЖ НАПРАВЛЯЮЩИХ С НАКЛАДНЫМ ФАСАДОМ

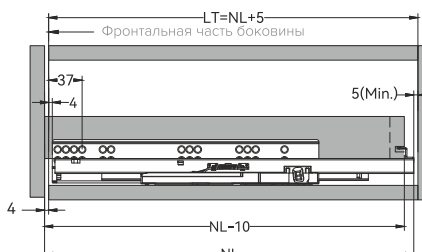

МОНТАЖ НАПРАВЛЯЮЩИХ С ВНУТРЕННИМ ФАСАДОМ

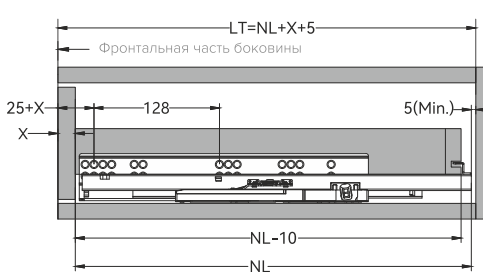

РЕГУЛИРОВКА ПО ГЛУБИНЕ

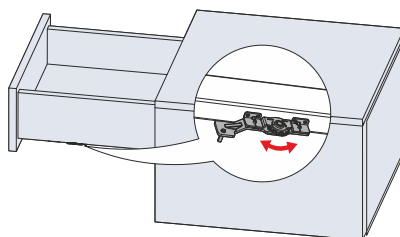

АРТИКУЛ ДЛИНА, ММ

11.0196	300
11.0197	350
11.0198	400
11.0199	450
11.0200	500

РАЗМЕРЫ ДЛЯ СВЕРЛЕНИЯ ГЛУХОГО ОТВЕРСТИЯ В ЗАДНЕЙ СТЕНКЕ ЯЩИКА

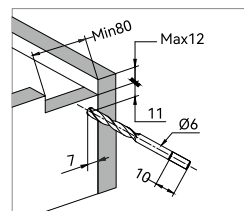

КРЕПЛЕНИЕ ЗАМКОВ И РЕГУЛИРОВКА ФАСАДА

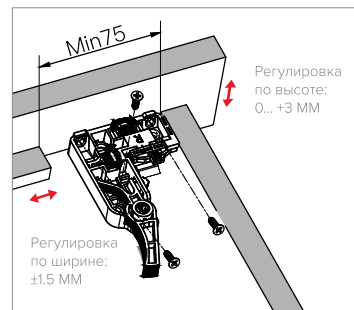

УСТАНОВКА СИНХРОНИЗИРУЮЩЕЙ ШТАНГИ

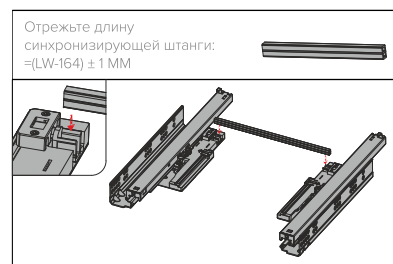

МАКСИМАЛЬНАЯ НАГРУЗКА: 30 КГ  
ДЛИНА НАПРАВЛЯЮЩИХ: 250 ... 550 ММ  
РЕГУЛИРОВКА ФАСАДА:  
ПО ВЫСОТЕ: 0 ... +3 ММ  
ПО ШИРИНЕ: ± 1,5 ММ  
ПО ГЛУБИНЕ: +2, -1 ММ

МОНТАЖ НАПРАВЛЯЮЩИХ

